

# TX-28LD2P Operating Instruction

---



# Panasonic



## TX-28LD2P

### Quintrix



**TOP  
TEXT**

Prosimy przeczytać w całości niniejszą instrukcję przed korzystaniem z urządzenia. Prosimy zachować instrukcję, aby była dostępna w przyszłości.

Drogi Kliencie !

Witamy Cię w rodzinie użytkowników sprzętu firmy Panasonic. Mamy nadzieję, że z tego nowego telewizora kolorowego będziesz zadowolony przez wiele lat. Ponieważ jest to telewizor bardzo zaawansowany technicznie, prosimy uważnie przeczytać tę instrukcję przed włączeniem odbiornika, gdyż jest to najlepszy sposób, aby zrozumieć jego możliwości i działanie.



Acest televizor este prevăzut cu o putere de consum excepțional de mică și de aceea este extrem de economic în exploatare. Ca umare puterea de consum, în regim de pregătire, constituie numai 1W.

## Spis treści

• Uwagi i ostrzeżenia .....	2	• Korzystanie z regulatorów .....	12
• Informacje ogólne .....	2	• Korzystanie z funkcji .....	15
• Funkcje i wyposażenie standardowe odbiornika .....	3	• Obsługa magnetowidu .....	17
• Zakładanie baterii i ich wymiana .....	3	• Obsługa telegazety .....	18
• Podłączenie anteny .....	3	• <b>Połączenia Audio/ Video (A/V)</b> .....	20
• Położenie regulatorów i gniazd połączeniowych .....	4	21 – stykowe gniazda SCART AV1/AV2 .....	20
• Struktura systemu menu .....	6	AV3 oraz gniazdo RCA (Cinch) Audio/Video ...	20
• Włączanie i wyłączanie zasilania odbiornika .....	7	Umieszczone z tyłu gniazdo wyjściowe AV2 Audio	
• <b>Dostrajanie odbiornika</b> .....	7	Out typu CINCH (RCA) .....	21
Automatyczne programowanie tunera .....	7	Podłączanie słuchawek stereofonicznych .....	21
Dostęp do menu dostrajania (Tuning Menu) ...	8	• Usuwanie usterek .....	22
Dostrajanie ręczne .....	8	• Dane techniczne .....	22
Wybór standardu kodowania koloru .....	10		
Wybór standardu fonii (Standardu telewizyjnego)	10		
Nazwy stacji .....	11		
Edycja programów .....	11		

## Uwagi i ostrzeżenia

- Urządzenie jest przystosowane do zasilania prądem zmiennym o napięciu 220–240 V i częstotliwości 50 Hz.
- Aby uniknąć uszkodzenia mogącego doprowadzić do pożaru lub poważnego porażenia elektrycznego, nie narażaj telewizora na działanie deszczu lub nadmiernej wilgoci.
- **UWAGA: WYSOKIE NAPIĘCIE !!!**  
Nie zdejmuj tylnej pokrywy odbiornika, ponieważ zostaną wówczas odsłonięte elementy znajdujące się pod napięciem. Wewnątrz urządzenia nie ma elementów nadających się do naprawy przez użytkownika.
- Unikaj wystawiania odbiornika na bezpośrednie działanie promieni słońca lub innych źródeł ciepła.
- Jeśli telewizor nie będzie używany przez dłuższy czas, wyjmij wtyczkę z gniazdka sieciowego.
- **KONSERWACJA OBUDOWY I KINESKOPU**  
Wyjmij wtyczkę z gniazdka sieciowego. Obudowę i kineskop możesz czyścić miękką szmatką, zwilżoną łagodnym detergentem i wodą. Nie używaj roztworów zawierających naftę lub rozpuszczalnik. Ponieważ odbiorniki telewizyjne mogą wytwarzać elektryczność statyczną, przy dotykaniu ekranu należy zachować ostrożność.
- Aby zapobiec uszkodzeniu podzespołów elektronicznych niezbędna jest właściwa wentylacja.  
Zalecamy, aby z każdej strony telewizora pozostawić przynajmniej 5 centymetrów wolnego miejsca, nawet jeśli jest on ustawiany wewnątrz szafki lub regału.

## Informacje ogólne

### Naprawy

Przed oddaniem odbiornika do naprawy, prosimy przestudiować część poświęconą usuwaniu usterek, zamieszczoną na stronie 22, aby określić objawy. W celu oddania odbiornika do naprawy prosimy porozumieć się z miejscowym dystrybutorem wyrobów firmy Panasonic, podając typ i numer seryjny odbiornika (oba znajdują się na tylnej ścianie odbiornika).

### Gry telewizyjne i komputery domowe

Intensywne używanie każdego telewizora do gier telewizyjnych lub do współpracy z komputerem domowym może spowodować powstanie trwałego "cienia" na ekranie. Występowanie tych nieodwracalnych uszkodzeń kineskopu można ograniczyć przestrzegając poniższych zaleceń:

- Zmniejsz jaskrawość i kontrast do minimum gwarantującego czytelność obrazu.
- Nie używaj telewizora do gier telewizyjnych lub współpracy z komputerem domowym bez przerwy przez dłuższy okres czasu.
- Wspomniane uszkodzenie kineskopu nie stanowi wady produkcyjnej i nie jest objęte gwarancją udzielaną przez firmę Panasonic.

### Automatyczne wyłączenie odbiornika (funkcja "Sleep")

Jeśli odbiornik nie zostanie wyłączony po zakończeniu emisji programu telewizyjnego w nocy, po 30 minutach przejdzie on automatycznie w stan gotowości (wyłączy się). Funkcja ta nie będzie działać, gdy odbiornik będzie pracował w trybie AV.

### Pamięć ostatniego ustawienia

Niektóre funkcje wyposażone są w pamięć ostatniego ustawienia, to znaczy wartości ustawione w chwili wyłączenia, będą ustawione po ponownym włączeniu odbiornika:

Program	Odcień (tylko w trybach M.NTSC/NTSC)
Tryb AV	Kontrast
Głośność	Ostrość
Tryb stereo	Proporcje obrazu
Tony niskie	Tryb gotowości
Tony wysokie	Układ sztucznej inteligencji (AI)
Równowaga kanałów (Balans)	Tryb Muzyka/Mowa
Kolor	Jaskrawość
Status	Korekcja siły głosu
Język systemu men	Funkcja "Ambience"
System kodowania koloru w	trybie AV

### Wybór standardu TV

#### Standard kodowania koloru (AUTO / PAL / SECAM)

Właściwy system kodowania koloru zostanie wybrany automatycznie, jeśli odbiornik będzie pracował w trybie 'AUTO'. Można go także przełączać ręcznie w sposób opisany na stronie 10.

## Funkcje i wyposażenie standardowe odbiornika

- Funkcja automatycznego programowania tunera
- Układ sztucznej inteligencji (AI)
- Dźwięk stereofoniczny
- Telegazeta TOP
- System menu (wyświetlanie informacji na ekranie – On Screen Displays)
- Umieszczone z tyłu wejście/wyjście AV oraz umieszczone z przodu wejście AV
- Wejście S-Video
- Wielofunkcyjne zdalne sterowanie (sterowanie telewizorem / telegazetą / magnetowidem (firmy Panasonic))

- 100 pozycyjny tuner (1–99 plus magnetowid)
- Możliwość odtwarzania w trybie AV sygnału w standardzie NTSC

### Zidentyfikuj poszczególne elementy wyposażenia i sprawdź jego kompletność

- Nadajnik zdalnego sterowania (EUR51920)
- Baterie do nadajnika zdalnego sterowania (2 x R6 (UM3))

## Zakładanie i wymiana baterii

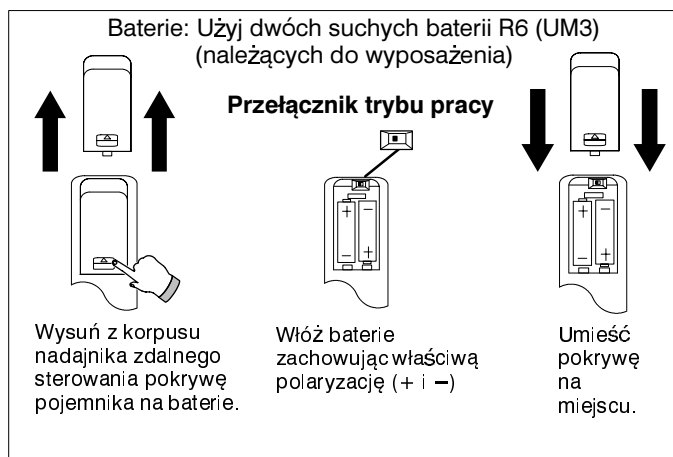

### Przełącznik trybu pracy

Jeśli przy współpracy zdalnego sterowania z magnetowidem firmy Panasonic wystąpią jakiegokolwiek trudności, wypróbuj działanie magnetowidu z przełącznikiem trybu pracy ustawionym w pozycji 1, a następnie z przełącznikiem ustawionym w pozycji 2.

### Ostrzeżenia

- Jeśli obserwujesz jakiegokolwiek zakłócenia w działaniu zdalnego sterowania lub zmniejszenie jego zasięgu, sprawdź i wymień baterie oraz oczyść okienko nadajnika.
- Nie używaj starej baterii razem z nową.
- Pamiętaj aby baterie były włożone z zachowaniem właściwej biegunowości (polaryzacji).
- Nie używaj akumulatorów Ni-Cd.
- Nie używaj równocześnie baterii różnych typów, na przykład alkalicznych i manganowych.
- Wyjmuj zużyte baterie i wyrzucaj je natychmiast.

### Możesz przyczynić się do ochrony środowiska

- Zużytych baterii i akumulatorów nie wolno wyrzucać razem z normalnymi domowymi odpadkami.
- Skontaktuj się z miejscowym zakładem gospodarki komunalnej, aby uzyskać informację gdzie możesz wyrzucać zużyte baterie
- Dowiedz się, czy zużyte baterie oznaczone symbolem "recyclingu" mogą być zwrócone do sklepu, w którym zostały nabyte.

## Podłączenie anteny

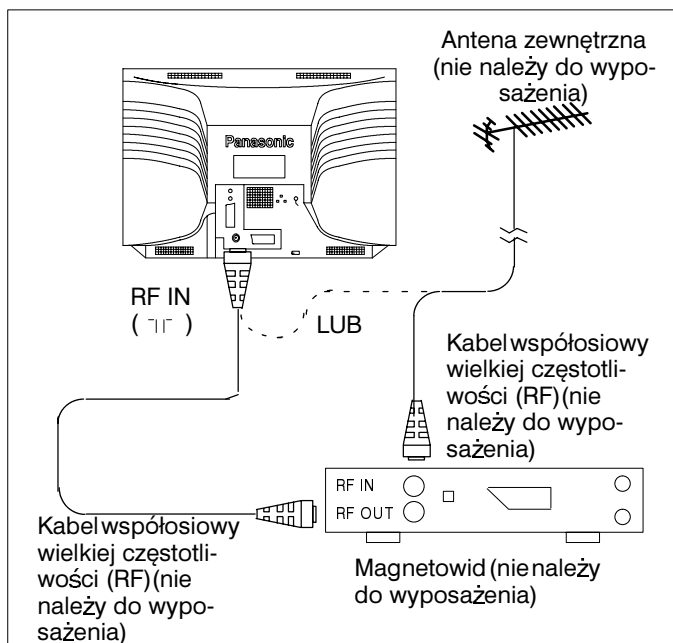

### Podłączenie anteny

Podłącz antenę do gniazda RF IN umieszczonego z tyłu telewizora.

### Podłączenie anteny przez magnetowid

Jeśli do urządzenia ma zostać podłączony magnetowid, podłącz antenę do gniazda RF IN umieszczonego z tyłu magnetowidu. Połącz gniazdo RF OUT magnetowidu z gniazdem RF IN telewizora kablem współosiowym wielkiej częstotliwości.

Aby dowiedzieć się jak podłączyć do tego urządzenia magnetowid, korzystając z kabli Audio/Video, przeczytaj informacje zamieszczone na stronach 20.

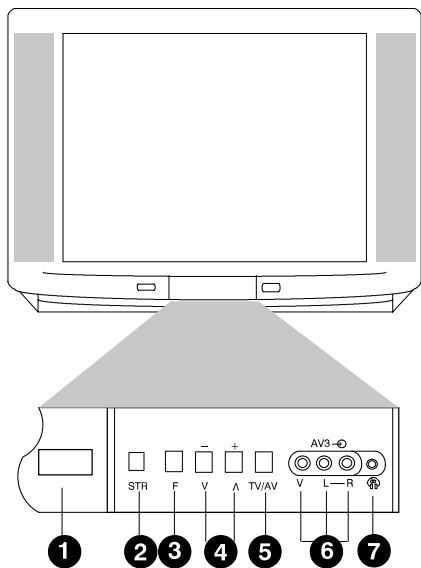

Nadajnik zdalnego sterowania

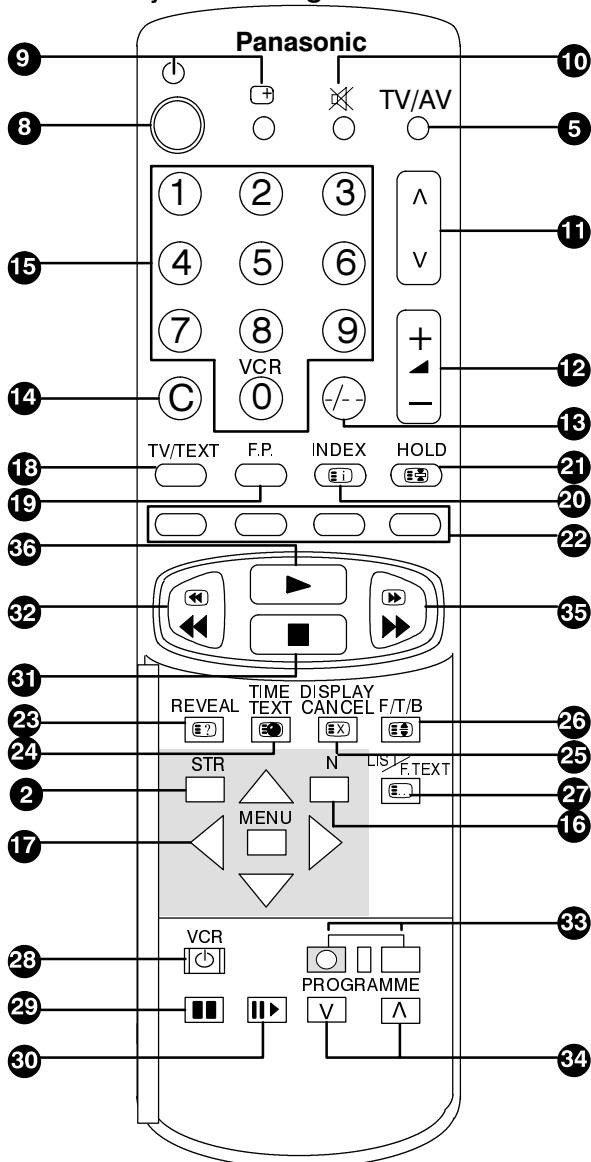

- 1 Wyłącznik zasilania**  
Przycisk do włączania lub wyłączania zasilania telewizora.
- 2 Przycisk wpisania ustawień do pamięci (Store – STR)**  
Przycisk służący do zapamiętania ustawień poszczególnych kanałów w trybie dostrajania (Tuning Mode), lub do wpisania do pamięci normalnych ustawień.
- 3 Wybór funkcji (F)**  
Przycisk powodujący wyświetlenie na ekranie listy dostępnych funkcji. Kilkakrotne przyciśnięcie pozwala wybierać poszczególne funkcje.
- 4**  
□ □  
▽ ▲  
Przyciski powodujące zmniejszenie lub zwiększenie o jeden pozycji programatora. Gdy na ekranie jest wyświetlana jedna z funkcji, przyciski te pozwalają modyfikować ustawienie regulowane przez daną funkcję.
- 5 TV / AV**  
Przycisk pozwalający wybierać tryb odbioru audycji telewizyjnych (tryb telewizora) lub odtwarzania sygnału z wejścia AV (tryb monitora).
- 6 Gniazda Audio/Video RCA (Cinch)**  
Gniazda do podłączania sprzętu Audio/Video (na przykład magnetowidu).
- 7 Gniazdo słuchawkowe**  
Do tego gniazda możesz podłączyć słuchawki wyposażone we wtyk jack o średnicy 3,5 mm. Głośniki odbiornika TV zostaną automatycznie rozłączone przy włączeniu słuchawek.
- 8 Przycisk stanu gotowości**  
Naciśnij ten przycisk, aby włączyć lub wyłączyć telewizor.
- 9 Przycisk statusu**  
Przycisk pozwalający wyświetlić numer odbieranego kanału, numer pozycji programatora, czas i nazwę stacji nadającej telegazety.
- 10 Wyciszanie dźwięku**  
Naciśnij ten przycisk, aby wyciszyć dźwięk, lub wznowić jego odtwarzanie.
- 11 Zwiększenie/zmniejszenie numeru pozycji programatora**  
Naciśnięcie tego przycisku powoduje zwiększenie lub zmniejszenie o jeden numeru pozycji programatora.
- 12 + / -**  
Regulacja poziomu głośności.
- 13 Przycisk dostępu do pozycji programatora o numerach od 10 do 60 Programme position 10 – 99**  
Przycisk pozwalający wybierać pozycje programatora o numerach od 10 do 99.
- 14 Przycisk bezpośredniego dostępu do kanałów**  
Przycisk pozwalający uzyskać bezpośredni dostęp do kanałów, na których nadają lokalne stacje telewizyjne, przy użyciu przycisków numerycznych 0–9.
- 15 Przyciski numeryczne 0–9**  
Przyciski pozwalające wybierać pozycje programatora lub strony telegazety.
- 16 Przycisk normalizacji (N)**  
Przycisk pozwalający przywrócić ustawienia zaprogramowane wcześniej jako "normalne" przy użyciu przycisku STR.
- 17 Przyciski obsługi menu i kursora**  
Przyciski zapewniające dostęp do systemu menu (OSD – On Screen Display).
- 18 Przycisk wyboru trybu telewizor/telegazeta (TV / TEXT)**  
Przycisk pozwalający wybierać tryb normalnej pracy telewizora lub tryb odbioru telegazety.
- 19 Ulubiona strona (F.P.)**  
Naciśnij ten przycisk, aby została wyświetlona Twoja ulubiona strona telegazety, zapamiętana dla aktualnie wybranej pozycji programatora.

## Położenie regulatorów i gniazd połączeniowych

- 20 Spis treści (Index)**  
Powoduje wyświetlenie spisu treści telegazety nadawanej przez aktualnie odbieraną stację.
- 21 Zatrzymanie strony (Hold)**  
Pozwala zatrzymać aktualnie odbieraną stronę.
- 22 Kolorowe przyciski (czerwony/zielony/żółty/niebieski)**  
Przyciski pozwalające na wybór tematów w trybie TOP/FASTEXT oraz numerów stron w trybie LIST.
- 23 Odświeżenie informacji (Reveal)**  
Przycisk pozwalający odświeżyć ukryte odpowiedzi w zamieszczanych w telegazecie quizach.
- 24 Dostęp do kodowanej strony podrzędnej (Time Text)**  
Pozwala wybrać jedną z kodowanych stron podrzędnych.
- 25 Kasowanie wyświetlania (Display Cancel)**  
Przycisk usuwający stronę telegazety z ekranu, do chwili aktualizacji lub pojawienia się najnowszych doniesień.
- 26 Powiększenie części strony (Cała/Góra/Dół) (Full/Top/Bottom)**  
Pozwala wybrać wyświetlanie górnej części strony, dolnej części strony lub całej strony telegazety.
- 27 Wybór trybu List/F.Text**  
Przycisk pozwalający wybrać tryb TOP, FASTEXT lub LIST.
- 28 Przycisk gotowości magnetowidu**  
Przełącza magnetowid w stan gotowości.
- 29 Pauza/stopklatka**  
Włącza tryb pauzy w magnetowidzie.
- 30 Odtwarzanie poklatkowe**  
W trybie pauzy/stopklatki pozwala oglądać film klatka po klatce.
- 31 Stop**  
Przycisk zatrzymujący przesuw taśmy.
- 32 Szybkie cofanie taśmy/przeglądanie wstecz**  
Naciśnij ten przycisk, aby szybko cofnąć taśmę, lub aby przegłądać ją wstecz podczas odtwarzania.
- 33 Nagrywanie**  
Naciśnij ten przycisk, aby rozpocząć nagrywanie.
- 34 Przycisk zmiany numeru programu w magnetowidzie**  
Pozwala zmieniać o jeden (w górę lub w dół) numer programu odbieranego przez magnetowid.
- 35 Szybkie przewijanie taśmy do przodu/przeglądanie do przodu**  
Przycisk pozwalający szybko przewijać taśmę do przodu, lub przegłądać ją (przy normalnym kierunku przesuwu taśmy).
- 36 Odtwarzanie Play**  
Przycisk uruchamiający odtwarzanie taśmy.
- 37 Wtyczka sieciowa**  
Służy do podłączenia telewizora do sieci prądu zmiennego o napięciu 220–240V i częstotliwości 50Hz.
- 38 Gniazdo antenowe (RF IN)**  
Podłącz antenę do tego gniazda.
- 39 Gniazda wyjściowe Audio typu RCA (Cinch)**  
Gniazda do podłączenia zewnętrznego sprzętu Audio, co pozwala, na przykład, słuchać towarzyszącego filmowi dźwięku przez kolumny głośnikowe zestawu Audio.
- 40 21–stykowe gniazda SCART**  
Gniazda do podłączenia magnetowidów lub innych urządzeń wyposażonych w gniazdo SCART.

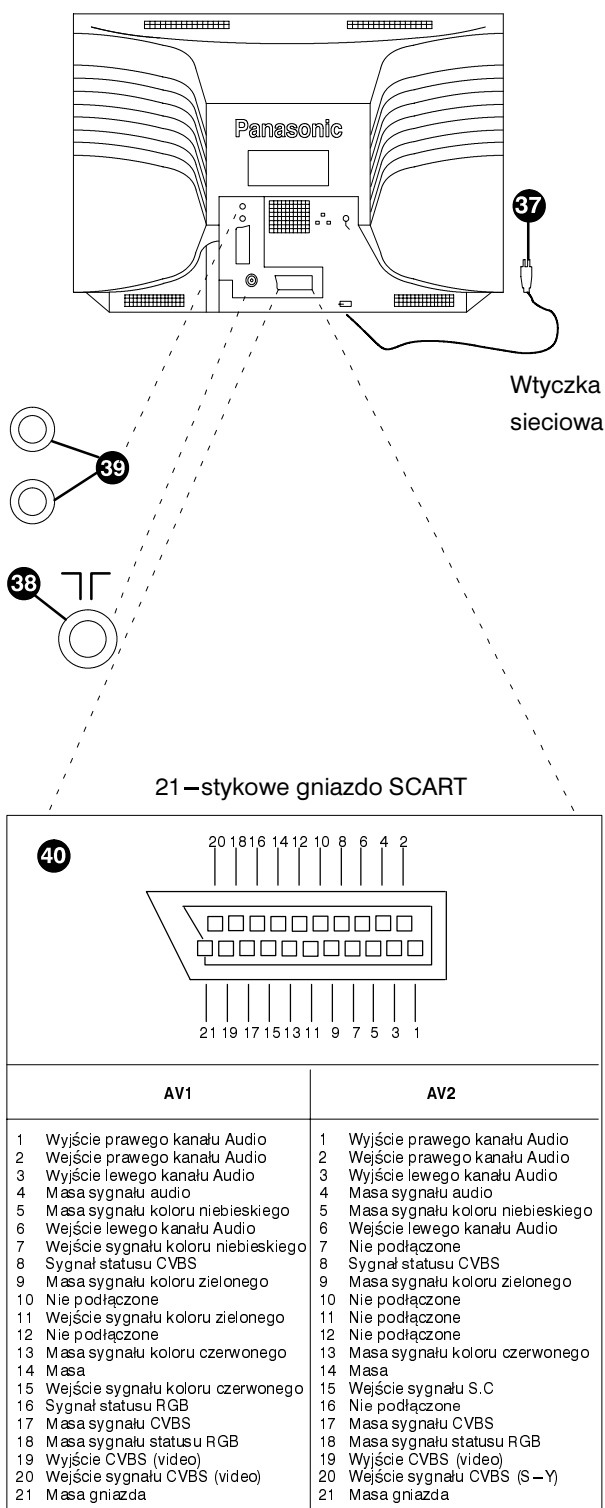

# Struktura systemu menu

Najważniejsze funkcje niniejszego telewizora są dostępne za pośrednictwem wyświetlanego na ekranie systemu menu, tworzącego niżej pokazaną strukturę, rozpoczynającą się od menu głównego (Main Menu).

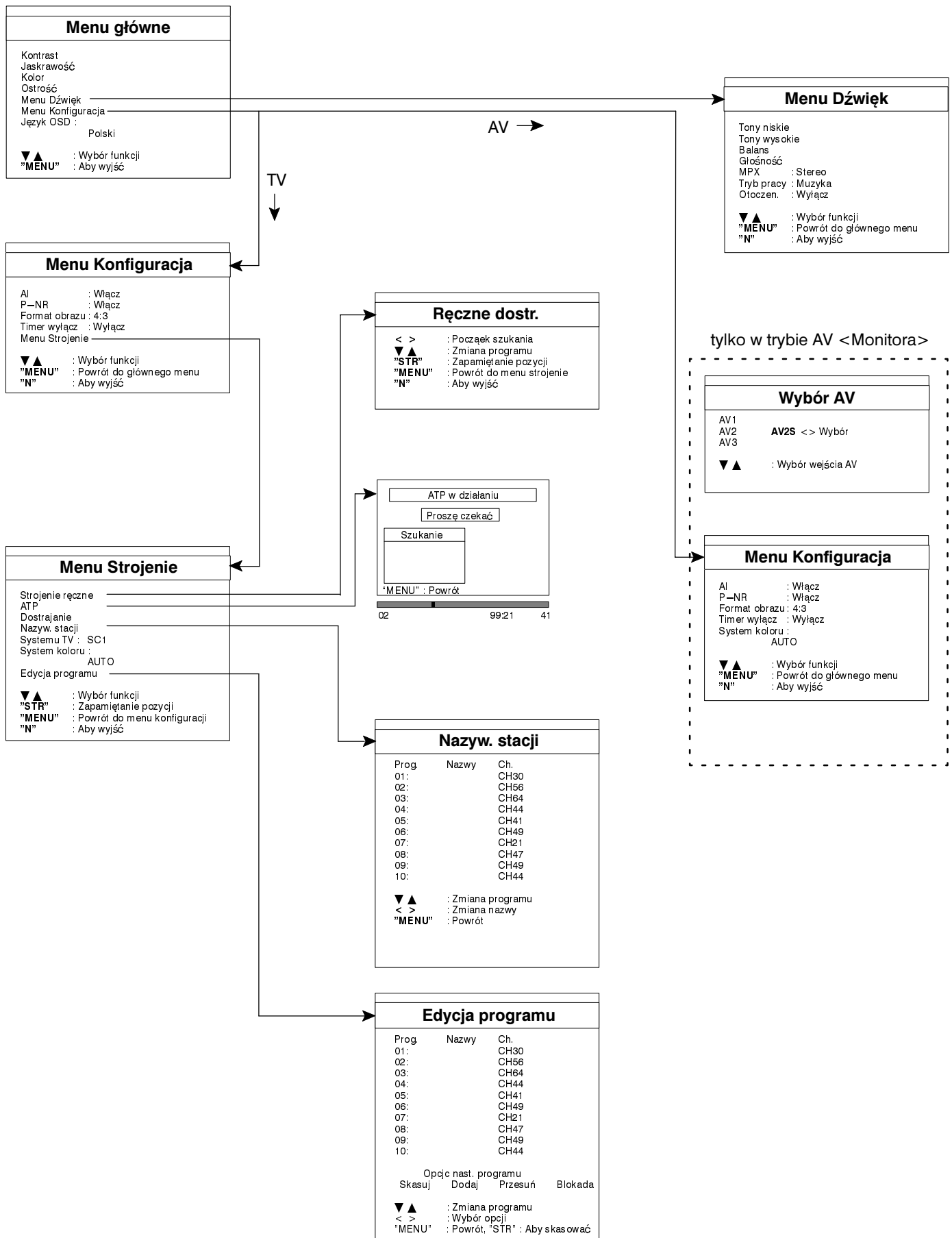

## Włączanie i wyłączanie zasilania telewizora

Aby włączyć zasilanie telewizora, naciśnij przycisk wyłącznika zasilania umieszczony za drzwiczkami panelu sterowania, znajdującymi się z przodu telewizora.

Jeśli, podczas gdy telewizor jest włączony, wystąpi przerwa w dopływie prądu, po pojawieniu się napięcia telewizor automatycznie włączy się ponownie. Aby wyłączyć zasilanie telewizora, naciśnij ponownie wyłącznik.

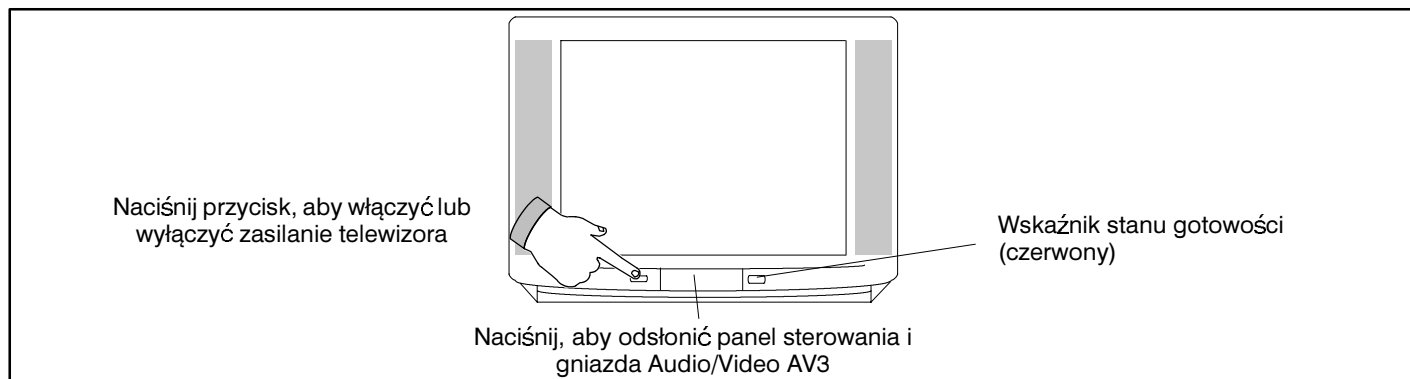

## Dostrajanie odbiornika

Niniejszy telewizor może odbierać audycje telewizyjne nadawane w następujących standardach: PAL B, G, H, D, K, PAL– 60, SECAM B, G, D, K oraz M–NTSC. Przy pierwszym włączeniu telewizora zostanie wyświetlone menu automatycznego programowania tunera (ATP), na którym wystarczy wybrać właściwy język i kraj.

### Automatyczne programowanie tunera (ATP)

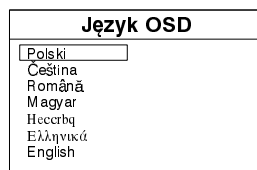
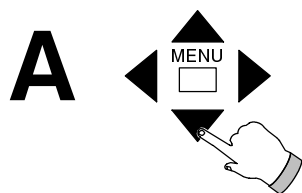

Zanim wykonasz niżej opisane czynności, upewnij się, że antena jest podłączona.

Naciśnij przycisk ▼ ▲ aby wybrać żądany język

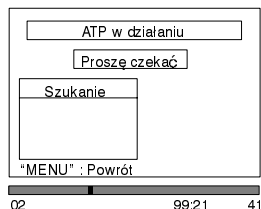
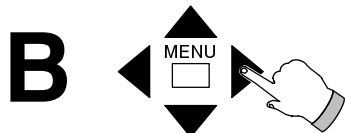

Naciśnij przycisk ◀ ▶ aby przejść dalej.

Funkcja ATP przeszukuje kanały i w razie odnalezienia stacji zapisuje je do pamięci urządzenia, dodając odpowiednią nazwę kanału. Gdy wszystkie dostępne kanały zostaną zaprogramowane, zostaną one posortowane oraz zostaną im przyznane numery pozycji programatora.

Aby w dowolnej chwili przerwać działanie funkcji "ATP", naciśnij przycisk **MENU**.

**C**



Telewizor będzie wyświetlał obraz nadawany w aktualnie wybranym kanale.

- Podczas działania funkcji ATP, standard kodowania koloru jest wstępnie ustawiany na "AUTO", co oznacza, że jeśli zostanie odebrana audycja nadawana w standardzie PAL, SECAM lub M.NTSC, na ekranie automatycznie pojawi się poprawny obraz.
- Aby ponownie uruchomić funkcję ATP, wywołaj najpierw menu dostrajania (Tuning Menu – patrz strona 8. Wybór pozycji "ATP" w menu dostrajania spowoduje przejście do punktu B wyżej opisanej procedury obsługi funkcji ATP.
- Kolejność ustawienia stacji zależy od sygnału telewizyjnego, rodzaju stacji telewizyjnej oraz warunków odbioru. Jeśli wybrana automatycznie kolejność nie odpowiada Państwu, można ją zmienić przy użyciu funkcji programowania, których działanie wyjaśnione jest na str 11.



## Dostrajanie (Tuning Procedure)

### Włączanie menu dostrajania

Menu dostrajania pozwala ponownie dostroić poszczególne pozycje programatora tunera, zmienić ich nazwy albo zaprogramowane standardy telewizyjne, lub zmienić uporządkowanie pozycji programatora.

Aby uzyskać dostęp do menu dostrajania, wykonaj niżej opisane czynności:



Naciśnij przycisk **MENU**.  
Na ekranie ukaże się menu główne.



Naciśnij przycisk **▼▲** aby wybrać menu konfiguracji (**Menu Konfiguracja**).

Naciśnij przycisk **▼▲** aby przejść do menu konfiguracji (**Menu Konfiguracja**).

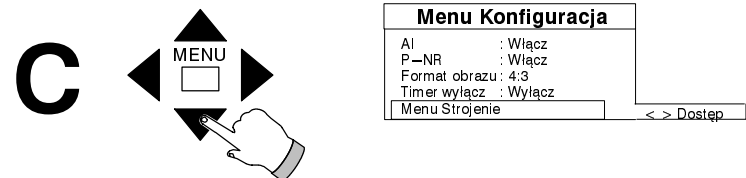

Naciśnij przycisk **▼▲** aby wybrać menu dostrajania (**Menu Strojenie**).

Naciśnij przycisk **◀▶** aby przejść do menu dostrajania (**Menu Strojenie**).

### Dostrajanie ręczne

Żądane kanały mogą zostać zaprogramowane ręcznie przy użyciu niżej opisanej procedury. Jeśli wybrane standardy kodowania koloru i fonii nie są właściwe, trzeba ustawić je ręcznie tak, jak wyjaśniono w częściach opisujących standardy kodowania koloru (Colour System) i dźwięku (Audio Standard), zamieszczonych po części opisującej dostrajanie.

### Korzystanie z nadajnika zdalnego sterowania

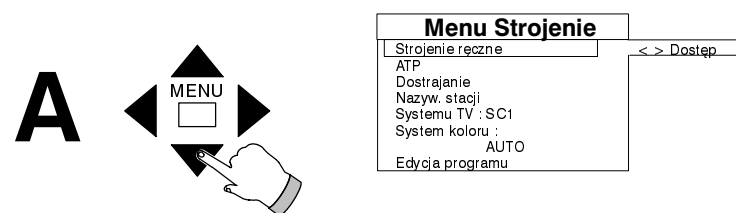

Wykonaj czynności opisane w części "Włączanie menu dostrajania", aby przejść do menu dostrajania (Tuning Menu).

Naciśnij przycisk **▼▲** aby wybrać menu dostrajania ręcznego (**Strojenie ręczne**).

Naciśnij przycisk **◀▶** aby przejść do menu dostrajania ręcznego (**Strojenie ręczne**).

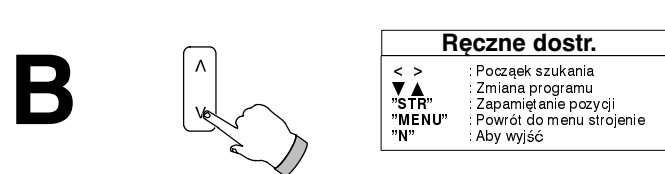

Naciśnij przycisk **▲** aby wybrać żądaną pozycję programatora.

**Jeśli znasz odpowiedni numer kanału lokalnej telewizji, przejdź do punktu D.**

Dla magnetowidu, powinieneś wykorzystywać pozycję programatora '0'.

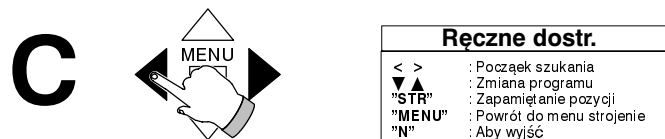

Naciśnij przycisk **◀▶** aby wyszukać żądaną stację. (Jeśli szukana stacja nadaje na kanale telewizji kablowej lub kanale "hyper", po przeszukaniu wszystkich normalnych kanałów kontynuuj dostrajanie).  
**Przejdź do punktu E.**

## Dostrajanie (Tuning Procedure)

### Dostrajanie ręczne

#### Korzystanie z nadajnika zdalnego sterowania

**D**

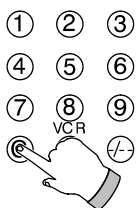

Ręczne dostr.	
< >	: Początek szukania
▼▲	: Zmiana programu
"STR"	: Zapamiętanie pozycji
"MENU"	: Powrót do menu strojenie
"N"	: Aby wyjść

Czynności opisane w tym punkcie wykonuj tylko wtedy, gdy znasz numer kanału, na którym nadaje lokalna stacja telewizyjna.

Naciśnij przycisk 'C' w nadajniku zdalnego sterowania. (Aby dobrać tuner do stacji nadającej na kanale "hyper", naciśnij przycisk "—/--").

W ciągu sześciu sekund podaj numer kanału, używając przycisków numerycznych (od 0 do 9).

**E**

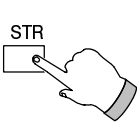

Ręczne dostr.	
< >	: Początek szukania
▼▲	: Zmiana programu
"STR"	: Zapamiętanie pozycji
"MENU"	: Powrót do menu strojenie
"N"	: Aby wyjść

Naciśnij przycisk 'STR', aby zapamiętać wybrany kanał w żądanej pozycji programatora.

**Powtarzaj czynności opisane w punktach od B do E, aby zaprogramować inne kanały, LUB naciśnij przycisk MENU, aby wrócić do menu dostrajania ('Menu Strojenie'), LUB naciśnij przycisk 'N', aby wrócić do normalnego trybu pracy telewizora.**

Polski

#### Korzystanie z regulatorów telewizora (znajdujących się za drzwiczkami panelu sterowania)

**A**

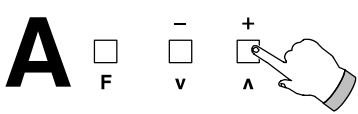

Ręczne dostr. (Płyta czołowa)	
< >	: Początek szukania
▼▲	: Zmiana programu
"STR"	: Zapamiętanie pozycji
"F"	: Zapamiętanie

Naciskaj kilkakrotnie przycisk 'F', dopóki na ekranie nie pojawi się napis 'Tryb strojenia'.

Naciśnij przycisk —/+, aby przejść do menu dostrajania ('Tryb strojenia').

**B**



Ręczne dostr. (Płyta czołowa)	
< >	: Początek szukania
▼▲	: Zmiana programu
"STR"	: Zapamiętanie pozycji
"F"	: Zapamiętanie

Naciśnij przycisk 'TV/AV', aby wybrać żądaną pozycję programatora.

Dla magnetowidu, powinieneś wykorzystywać pozycję programatora '0'.

**C**

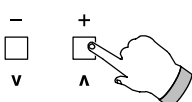

Ręczne dostr. (Płyta czołowa)	
< >	: Początek szukania
▼▲	: Zmiana programu
"STR"	: Zapamiętanie pozycji
"F"	: Zapamiętanie

Naciśnij przycisk —/+, aby wyszukać żądaną stację.

(Jeśli szukana stacja nadaje na kanale telewizji kablowej lub kanale "hyper", po przeszukaniu wszystkich normalnych kanałów kontynuuj dostrajanie).

**D**

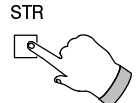

Ręczne dostr. (Płyta czołowa)	
< >	: Początek szukania
▼▲	: Zmiana programu
"STR"	: Zapamiętanie pozycji
"F"	: Zapamiętanie

Naciśnij przycisk 'STR', aby zapamiętać wybrany kanał w aktualnej pozycji programatora.

**Powtarzaj czynności opisane w punktach od B do D, aby zaprogramować inne kanały, LUB**

**naciśnij przycisk 'F', aby wrócić do normalnego trybu pracy telewizora.**

## Dostrajanie (Tuning Procedure)

### Wybór standardu kodowania koloru

Standard kodowania koloru jest wstępnie ustawiany na AUTO (automatyczna detekcja standardu), co oznacza, że jeśli tylko odbierana jest audycja nadawana w standardzie PAL, SECAM lub M.NTSC, na ekranie automatycznie ukaże się poprawny obraz. Jeśli jest to konieczne, można jednak ręcznie ustawić właściwy standard kodowania koloru: PAL, SECAM lub M.NTSC. W tym celu należy wykonać następujące czynności:

**A**

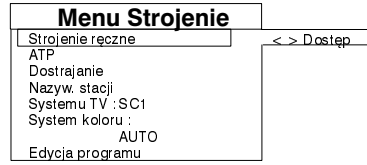
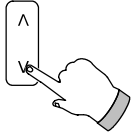

Naciśnij przycisk aby wybrać żądaną pozycję programatora.

Wykonaj czynności opisane w części "Włączanie menu dostrajania", aby przejść do menu dostrajania (Menu Strojenie).

**B**

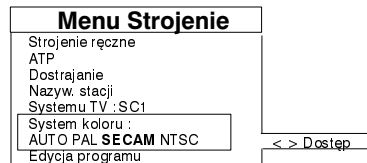
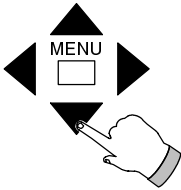

Naciśnij przycisk aby wybrać pozycję "System koloru" (Standard kodowania koloru).

Naciśnij przycisk aby wybrać żądany standard kodowania koloru:  
AUTO, PAL, SECAM lub M.NTSC.

**C**

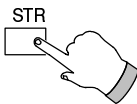

Naciśnij przycisk **STR**, aby wpisać do pamięci urządzenia standard kodowania koloru wybrany dla danej pozycji programatora i dla kanału.

Naciśnij przycisk 'N', aby wrócić do normalnego trybu pracy telewizora.

### Wybór standardu kodowania dźwięku (Audio Standard Selection) (Standardu telewizyjnego <TV System>)

Jeśli używasz ręcznego dostrajania, może się okazać konieczne ustawienie właściwego standardu kodowania dźwięku dla poszczególnych pozycji programatora/kanałów.

**A**

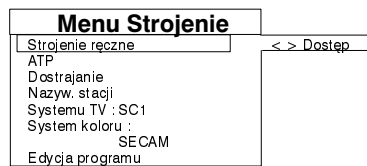
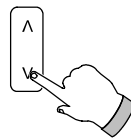

Naciśnij przycisk aby wybrać żądaną pozycję programatora.

Wykonaj czynności opisane w części "Włączanie menu dostrajania", aby przejść do menu dostrajania (Menu Strojenie).

**B**

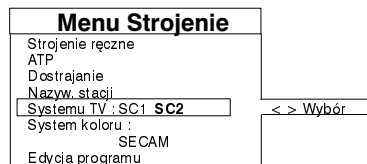
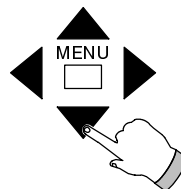

Naciśnij przycisk aby wybrać pozycję "Systemu TV" (Standard telewizyjny).

Naciśnij przycisk aby wybrać żądany standard kodowania dźwięku:  
SC1 : PAL B, G, H / SECAM B, G  
SC2 : PAL / SECAM D, K

**C**

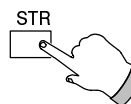

Naciśnij przycisk **STR**, aby wpisać do pamięci urządzenia standard kodowania koloru wybrany dla danej pozycji programatora i dla kanału.

Naciśnij przycisk 'N', aby wrócić do normalnego trybu pracy telewizora.

## Dostrajanie (Tuning Procedure)

**Nazwy stacji (Station Naming)** Każdemu kanałowi można nadać indywidualną nazwę, co pozwala zapamiętywać poszczególne stacje jako ich nazwy, a nie tylko jako określone pozycje programatora.

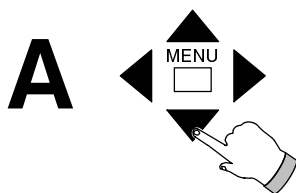

Menu Strojenie	
Strojenie ręczne	
ATP	
Dostrajanie	
Nazwy stacji	<-> Dostęp
Systemu TV : SC1	
System koloru : SECAM	
Edycja programu	

**Wykonaj czynności opisane w części "Włączanie menu dostrajania", aby przejść do menu dostrajania (Menu Strojenie).**

Naciśnij przycisk **▼▲** aby wybrać pozycję "Nazwy stacji" (Nazwy stacji).  
Naciśnij przycisk **◀▶** aby przejść do menu "Nazwy stacji" (Nazwy stacji).

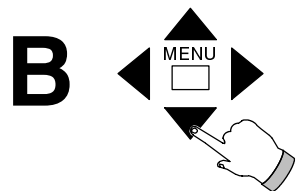

Nazwy stacji		
Prog.	Nazwy	Ch.
01:		CH30
02:		CH56
03:		CH56
04:		CH44
05:		CH41
06:		CH49
07:		CH21
08:		CH47
09:		CH49
10:		CH44

Naciśnij przycisk **▼▲** aby wybrać żądaną pozycję programatora.

Naciśnij przycisk **◀▶** aby zmienić nazwę stacji. Zostanie wybrany pierwszy znak.

Naciśnij przycisk **▼▲** aby zmienić pierwszy znak.

Naciśnij przycisk **◀▶** aby przejść do wybranego znaku. **LUB**

Naciśnij przycisk **MENU**, aby przywrócić poprzednią nazwę.

**Powtarzaj czynności opisane w tym punkcie, aż wpiszesz całą nową nazwę stacji.**

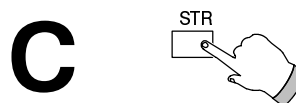

Naciśnij przycisk **STR**, aby wpisać do pamięci nową nazwę programu.

**Powtarzaj czynności opisane w punktach B i C, aby zmieniać nazwy innych programów, lub naciśnij przycisk "N", aby wrócić do normalnego trybu pracy telewizora.**

**Edycja programów (Programme Edit)** Pozycje programatora wraz z ich nazwami mogą być przemieszczane, można je kasować, albo wstawiać nowe. Jeśli jest to konieczne, można także blokować dostęp do niektórych pozycji.

Jeżeli jako opcję kraju wybrano **E.Eu** przed uaktywnieniem automatycznego programowania (**ATP**) wtedy menu **Programme Edit** (Edycja programów), krok C poniżej, pojawi się na ekranie bezpośrednio po zakończeniu operacji **ATP**. Pozwoli to na usunięcie powtarzających się kanałów, które zostały umieszczone na liście menu.

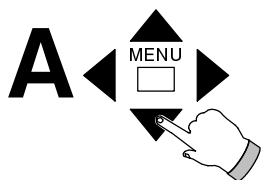

Menu Strojenie	
Strojenie ręczne	
ATP	
Dostrajanie	
Nazwy stacji	
Systemu TV : SC1	
System koloru : SECAM	
Edycja programu	<-> Dostęp

**Wykonaj czynności opisane w części "Włączanie menu dostrajania", aby przejść do menu dostrajania (Menu Strojenie).**

Naciśnij przycisk **▼▲** aby wybrać pozycję "Edycja programu".

Naciśnij przycisk **◀▶** aby przejść do menu "Edycja programu".

Naciśnij przycisk **▼▲** aby wybrać żądaną pozycję programatora.

Nie można zmienić pozycji programatora odpowiadającej magnetowidowi ('0').

Naciśnij przycisk **◀▶** aby wybrać opcję "Skasuj", "Dodaj", "Dodaj" lub "Blokada".

**Funkcja Skasuj** Naciśnij dwukrotnie przycisk "STR", aby usunąć nazwę stacji i numer kanału z wybranej pozycji programatora.

**Funkcja Dodaj** Naciśnij dwukrotnie przycisk "STR", aby dodać pustą pozycję odpowiadającą wybranej pozycji programatora. Aby dowiedzieć się, jak zaprogramować na tej pozycji stację telewizyjną – przeczytaj część "Strojenie ręczne" zamieszczoną na stronie 8.

**Funkcja Przesuń** Naciśnij przycisk "STR", a następnie przycisk **▼▲**, aby wybrać nową pozycję programatora, na której ma być zaprogramowany aktualnie wybrany kanał. Naciśnij przycisk "STR", aby zakończyć działanie funkcji przesuwania.

**Funkcja blokada** Naciśnij przycisk "STR", aby zablokować, lub odblokować aktualną pozycję programatora.

Gdy pozycja jest zablokowana, nie można uzyskać dostępu do kanału/pozycji programatora, ani nie można jej wyświetlić.

**Powtarzaj czynności opisane w punktach B i C, aby modyfikować inne pozycje programatora**

**LUB Naciśnij przycisk "N", aby przywrócić normalny tryb pracy telewizora.**

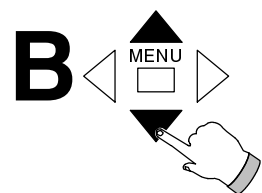

Edycja programu		
Prog.	Nazwy	Ch.
01:		CH30
02:		CH56
03:		CH64
04:		CH44
05:		CH41
06:		CH49
07:		CH21
08:		CH47
09:		CH49
10:		CH44

Opcje nast. programu  
Skasuj Dodaj Przesuń Blokada

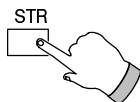
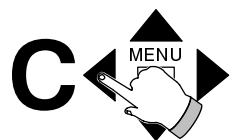

## Dostrajanie (Tuning Procedure)

Niektóre funkcje powodują krótkotrwałe wyświetlenie na ekranie kolorowego paska.

### Precyzyjne dostrajanie (Fine Tuning)

Jeśli wybrany kanał nie jest dokładnie dostrojony do stacji, co objawia się na przykład złą jakością obrazu, można poprawić odbiór, korzystając z funkcji precyzyjnego dostrajania, aby dokładnie dostroić tuner do stacji.

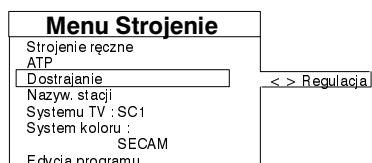
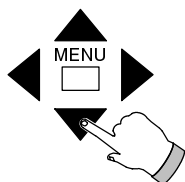

**Wykonaj czynności opisane w części "Włączanie menu dostrajania", aby przejść do menu dostrajania (Tuning Menu).**

Naciśnij przycisk  $\blacktriangledown$   $\blacktriangle$  aby wybrać pozycję "Fine tuning" (Precyzyjne dostrajanie).

Naciśnij przycisk  $\blacktriangleleft$   $\blacktriangleright$  aby włączyć funkcję i regulować dostrajanie.

Naciśnij przycisk 'STR', aby zapisać w pamięci ustawienie dla aktualnej pozycji programatora.

**Naciśnij przycisk "N" aby przywrócić normalny tryb pracy telewizora.**

## Korzystanie z regulatorów

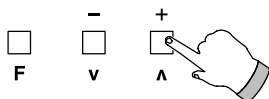

### Wybór funkcji (F) (Przy korzystaniu z regulatorów telewizora)

Naciśnij przycisk F, aby wybrać żądaną funkcję:

Volume (Siła głosu), Contrast (Kontrast), Brightness (Jaskrawość), Colour (Kolor), Sharpness (Ostrość), Bass (Tępy niskie), Treble (Tępy wysokie), Balance (Balans) lub Tuning Mode (Dostrajanie).

Naciśnij przycisk + lub -, aby przeprowadzić regulację.

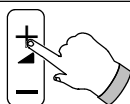

### Regulacja siły głosu (Volume) (przy użyciu zdalnego sterowania)

Naciśnij przycisk + lub -, aby regulować siłę głosu.

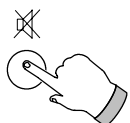

### Wyciszanie dźwięku (Sound Mute)

Naciśnij ten przycisk, aby wyciszyć dźwięk, lub przywrócić normalne odtwarzanie dźwięku.

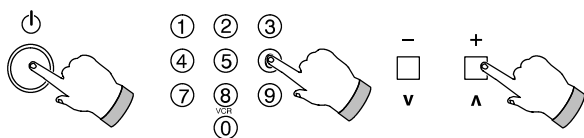

### Stan gotowości (Standby Mode)

Naciśnij ten przycisk, aby wyłączyć telewizor na pewien czas.

Aby ponownie włączyć telewizor, wykonaj jedną z niżej opisanych czynności:

1. Naciśnij ponownie przycisk stanu gotowości.
2. Wybierz w nadajniku zdalnego sterowania jedną z pozycji programatora o numerze od 0 do 9.
3. Naciśnij przycisk zmiany pozycji programatora ( $\blacktriangleleft$ / $\blacktriangledown$   $\blacktriangleright$ / $\blacktriangle$ ) w telewizorze.

Jeśli telewizor znajduje się w stanie gotowości, nie można włączyć go ponownie przez naciśnięcie wyłącznika (umieszczonego z przodu telewizora).

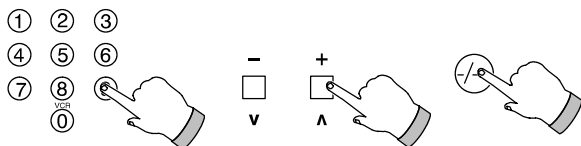

### Wybór pozycji programatora

Dostępne są trzy sposoby wyboru pozycji programatora:

Aby wybrać pozycję o numerze od 0 do 9, naciśnij jednokrotnie przycisk numeryczny.

Naciśnij przycisk zmiany pozycji programatora, aby zmienić jej numer o jeden.

Jeśli chcesz wybrać pozycję o numerze od 10 do 99, naciśnij przycisk  $\text{---}$ , a następnie odpowiednie przyciski numeryczne.

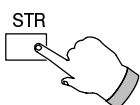

### Zapamiętanie normalnych ustawień (Normalisation Store)

Ustaw siłę głosu (Volume), poziom tonów niskich (Bass) i wysokich (Treble), balans (Balance), kolor (Colour), odcień (Tint – tylko dla standardu NTSC/M.NTSC), jaskrawość (Brightness), kontrast (Contrast), ostrość (Sharpness) i precyzyjne dostrajanie (Fine Tune) tak, aby uzyskać normalne warunki oglądania. Aby wpisać te ustawienia do pamięci, naciśnij przycisk STR, podczas gdy wyświetlane jest główne menu (Main Menu), lub menu regulacji dźwięku (Sound Menu).

Możesz zaprogramować inne ustawienia tonów niskich (Bass) i wysokich (Treble) dla trybu odbioru muzyki (Music), a inne dla trybu odbioru mowy (Speech).

## Korzystanie z regulatorów

Niektóre funkcje powodują krótkotrwałe wyświetlenie na ekranie kolorowego paska.

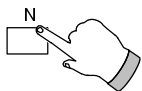

### Przywrócenie "normalnych" ustawień (normalizacja) (Normalisation)

Naciśnij ten przycisk, aby przywrócić ustawienia wpisane do pamięci przy użyciu funkcji "Normalisation Store".

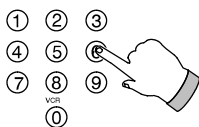

### Bezpośredni dostęp do określonego kanału

Jeśli znasz numery kanałów, na których nadają lokalne stacje, możesz uzyskać bezpośredni dostęp do nich, wykonując niżej opisane czynności.

Naciśnij przycisk 'C'.

(Jeśli chcesz uzyskać dostęp do kanału "hyper", naciśnij przycisk -/---).

W ciągu sześciu sekund naciśnij odpowiednie przyciski numeryczne. (Na przykład, dla kanału 5, naciśnij przyciski 0 i 5).

Na ekranie ukaże się obraz nadawany w wybranym kanale.

CH=kanały 2-99; H=kanały "hyper" S 21-41.

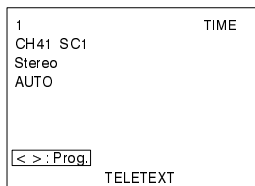
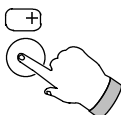

### Status/tablica pozycji programatora

Naciśnij przycisk statusu.

Na ekranie ukażą się następujące informacje:

Numer pozycji programatora, nazwa stacji, numer kanału, czas (jeśli jest dostępna telegazeta), standard kodowania dźwięku (jeśli jest dostępny), system odbioru telegazety (jeśli jest dostępna).

Naciśnij przycisk ◀▶ aby wyświetlić listę pozycji programatora o numerach od 1 do 31 oraz pozycji magnetowidu.

Naciskaj ponownie przyciski ◀▶ aby wyświetlić listę pozycji programatora o numerach od 32 do 63, od 64 do 95 i od 96 do 99.

Naciśnij ponownie przycisk statusu, aby usunąć z ekranu listę pozycji programatora.

Jeśli lista pozycji programatora nie została wyświetlona i widoczna jest jedynie informacja o statusie, wówczas na ekranie pozostanie numer pozycji programatora.

Naciśnij jeszcze raz przycisk statusu, aby go usunąć.

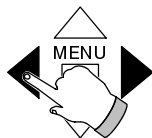

Prog.	Nazwy CH	Prog.	Nazwy CH
VCR		16	
01		17	
02		18	
03		19	
04		20	
05		21	
06		22	
07		23	
08		24	
09		25	
10		26	
11		27	
12		28	
13		29	
14		30	
15		31	

Polski

## Korzystanie z menu głównego (Main Menu)

### Kontrast (Contrast)

Wyświetlany na ekranie jako niebiesko-zielony pasek.

### Jaskrawość (Brightness)

Wyświetlana na ekranie jako biały pasek.

### Kolor (Colour)

Wyświetlany na ekranie jako czerwony pasek.

### Ostrość (Sharpness)

Wyświetlana na ekranie jako zielony pasek.

### Odcień (Tint – tylko w standardach M.NTSC i NTSC)

Wyświetlany na ekranie jako zielony pasek.

### Menu regulacji dźwięku (Sound menu)

Udostępnia regulacje związane z odtwarzaniem dźwięku, opisane szczegółowo na stronie 14.

### Menu konfiguracji (Setup menu)

Udostępnia funkcje opisane szczegółowo na stronie 15.

### Język systemu menu (OSD language)

Pozwala wybrać dla systemu menu język Polski, Čeština, Română, Magyar, Русский, Ελληνικά lub English.

A

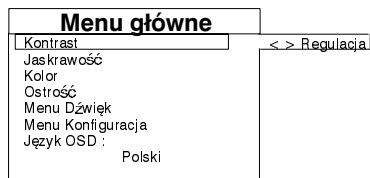
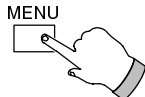

Naciśnij przycisk **MENU**.  
Na ekranie ukaże się menu główne.

B

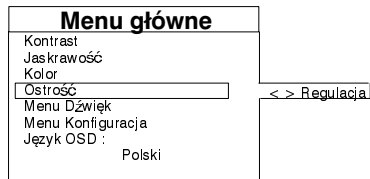
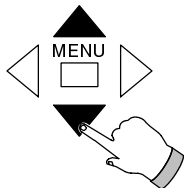

Naciśnij przycisk ▼▲ aby wybrać żadaną funkcję.

C

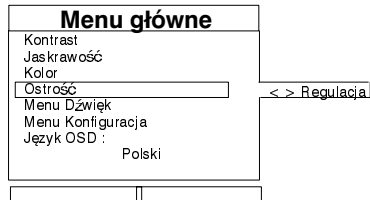
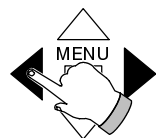

Naciśnij przycisk ◀▶ aby włączyć wybraną funkcję i przeprowadzić regulację.

Naciśnij przycisk 'MENU', aby przywrócić normalną pracę telewizora.

Niektóre funkcje powodują krótkotrwałe wyświetlenie na ekranie kolorowego paska.

### Korzystanie z menu regulacji dźwięku (Sound Menu)

#### Tony niskie (Bass)

Pozwala zwiększać lub zmniejszać poziom niskich tonów, wyświetlany na ekranie jako purpurowy pasek.

#### Tony wysokie (Treble)

Pozwala zwiększać lub zmniejszać poziom wysokich tonów, wyświetlany na ekranie jako żółty pasek.

#### Równowaga kanałów (Balans) (Balance)

Wybierz tę funkcję, aby regulować równowagę natężenia dźwięku między prawym i lewym zestawem głośnikowym. Funkcja wyświetlana jest na ekranie jako zielony pasek.

#### Korekcja siły głosu (Volume correction)

Wybierz tę funkcję, aby skorygować siłę głosu dla poszczególnych kanałów. Na przykład możesz ustawić inną siłę głosu dla programów telewizji satelitarnej, a inną dla normalnej telewizji.

Funkcja wyświetlana na ekranie jako zielony pasek.

#### MPX (NICAM Stereo / Zwyły Dźwięku STEREO)

Podczas odbioru przekazu stereofonicznego wybierz ustawienie przełącznika między NICAM / Zwyły STEREO a wyjściem MONO. Podczas odbioru przekazu NICAM Mono / Bilingual (przekaz dwujęzyczny) wybierz ustawienie przełącznika pomiędzy NICAM Mono I / Bilingual I a NICAM Mono II / Bilingual II i wyjściem monofonicznym.

Dostępność rodzaju dźwięku na wyjściu zależy od rodzaju przekazu w odbieranym kanale. Jeżeli warunki odbioru pogorszą się wskazane byłoby ustawienie przełącznika w pozycji MONO. Aby odróżnić odbiór w systemie NICAM od Zwyłego Systemu STEREO prosimy o skontaktowanie się z lokalnym sprzedawcą wyrobów firmy PANASONIC, który udzieli informacji o sposobie przekazu dźwięku.

#### Tryb odtwarzania dźwięku (Mode)

Jakość dźwięku może być poprawiona przez wybór odpowiedniego trybu podczas słuchania muzyki lub mowy.

#### Funkcja "Ambience"

Jest to funkcja dynamicznie modyfikująca brzmienie dźwięku, zwiększając wrażenie uczestnictwa w oglądanych wydarzeniach.

**A**

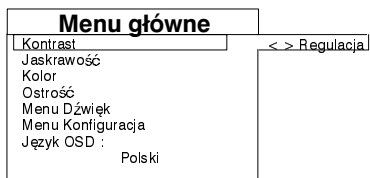
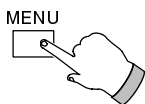

Naciśnij przycisk **MENU**.

Na ekranie ukaże się menu główne (Main Menu).

**B**

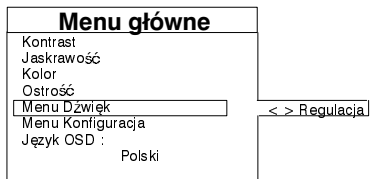
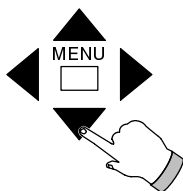

Naciśnij przycisk **▼▲** aby wybrać menu regulacji dźwięku (**Menu Dźwięk**).

Naciśnij przycisk **◀▶** aby przejść do menu regulacji dźwięku (**Menu Dźwięk**).

**C**

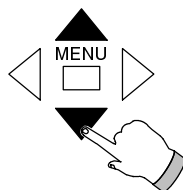

Naciśnij przycisk **▼▲** aby wybrać żadaną funkcję.

**D**

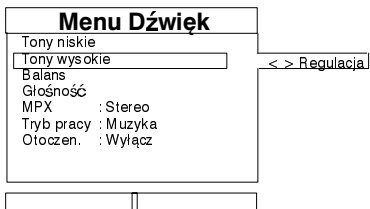
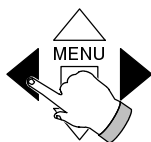

Naciśnij przycisk **◀▶** aby wybrać określone ustawienie, lub przeprowadzić regulację.

Naciśnij przycisk **'N'**, aby przywrócić normalny tryb pracy telewizora.

### Ważne informacje

Poziom dźwięku odbieranych kanałów może się pogorszyć poniżej możliwego do słuchania poziomu. W takim przypadku zaleca się następujące postępowanie:

1. Wykonać czynności wskazane wyżej w punktach A, B oraz C, przy czym w punkcie C wybrać MPX.
2. Nacisnąć **◀▶** celem przetłoczenia dźwięku na Mono.
3. Nacisnąć 'N' celem powrotu odbiornika TV do normalnej pracy.

Gdy warunki odbioru poprawią się będzie można ponownie korzystać z różnych możliwości odbioru MPX (np. Stereo lub Mono). W takim przypadku należy:

1. Wykonać czynności wskazane wyżej w punktach A, B oraz C, przy czym w punkcie C wybrać MPX.
2. Nacisnąć **◀▶** celem dokonania odpowiedniego wyboru (np. Stereo lub Mono).
3. Nacisnąć 'N' celem powrotu odbiornika TV do normalnej pracy.

Niektóre funkcje powodują krótkotrwałe wyświetlenie na ekranie kolorowego paska.

## Korzystanie z menu konfiguracji (Setup Menu)

### Układ sztucznej inteligencji (AI – Artificial Intelligence)

Podczas przetwarzania sygnału telewizyjnego przeznaczonego do bezpośredniego oglądania, ustawienia takie jak "jaskrawość", "kontrast", "odcień barwy" itp. są automatycznie dobierane tak, aby zapewnić jak najlepszy obraz.

Każda ramka obrazu jest precyzyjnie i automatycznie korygowana z uwzględnieniem właściwości obrazu tak, aby uzyskać właściwy kontrast, wrażenie głębi i żywe kolory.

### System redukcji szumów (Noise – R: Picture Noise Reduction)

Zmniejsza szumy, czyli zakłócenia obrazu.

### Proporcje obrazu (Picture Format)

Wybierz tę funkcję, aby uzyskać właściwą wysokość obrazu podczas odbioru sygnału nadawanego w formacie 16:9.

16:9 : Szeroki ekran  
4:3 : Normalny ekran

### Proporcje obrazu 4:3 Proporcje obrazu 16:9



**A**

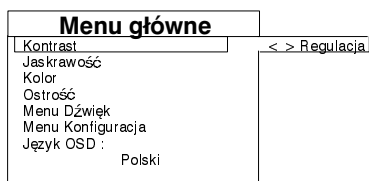
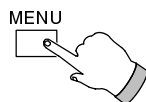

Naciśnij przycisk **MENU**.  
Na ekranie ukaże się główne menu.

**B**

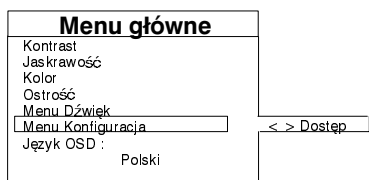
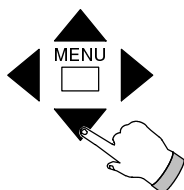

Naciśnij przycisk **▼ ▲** aby wybrać menu konfiguracji (**Setup menu**).

Naciśnij przycisk **◀ ▶** aby przejść do menu konfiguracji (**Setup menu**).

**C**

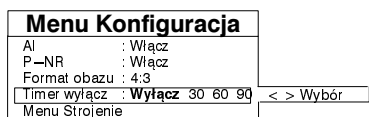
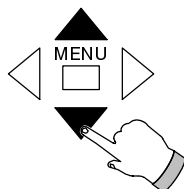

Naciśnij przycisk **▼ ▲** aby wybrać żądaną funkcję.  
AI (Układ sztucznej inteligencji), Noise–R (System redukcji szumów), Aspect (Proporcje obrazu), Off timer (Timer wyłączający), Tuning menu (Menu dostrajania).

**D**

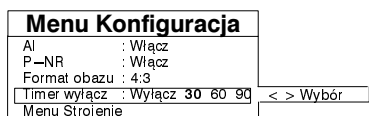
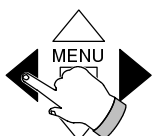

Naciśnij przycisk **◀ ▶** aby wybrać żądane ustawienie, lub przeprowadzić regulację.  
**Naciśnij przycisk 'N', aby przywrócić normalny tryb pracy telewizora.**



## Wybór trybu TV (telewizora)/AV (monitora)

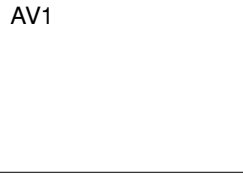
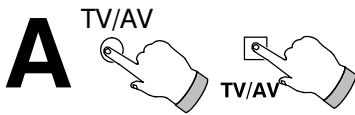

Naciśnij przycisk **TV/AV**, aby przełączyć urządzenie w tryb Audio/Video.

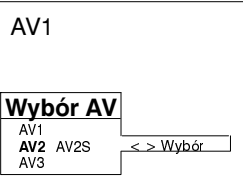
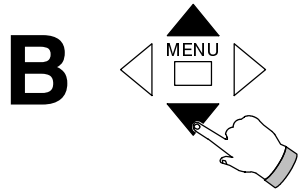

Naciśnij przycisk **▼▲** aby wybrać żądane źródło sygnału AV: AV1, AV2 lub AV3.

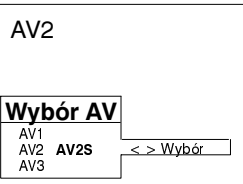
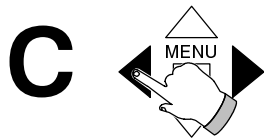

**Czynności opisane w tym punkcie wykonuj tylko wtedy, gdy wybrane jest wejście AV2.**

Naciśnij przycisk **◀▶** aby wybrać tryb pracy wejścia AV2, AV2S.

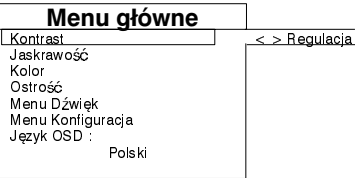

**Aby nastawić standard transmisji należy skorzystać z czynności D–F**

Naciśnij przycisk **MENU**.  
Na ekranie ukaże się główne menu.

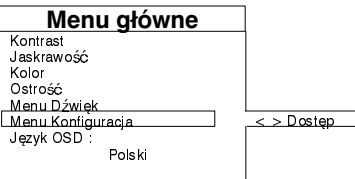
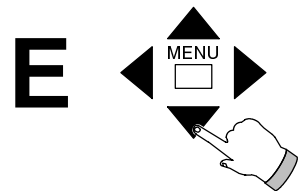

Naciśnij przycisk **▼▲** aby wybrać menu konfiguracji (**Menu Konfiguracja**).

Naciśnij przycisk **◀▶** aby przejść do menu konfiguracji (**Menu Konfiguracja**).

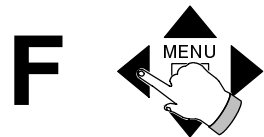

Naciśnij przycisk **▼▲** aby wybrać pozycję **"System koloru"**.

Naciśnij przycisk **◀▶** aby wybrać żądany standard kodowania koloru: – AUTO, PAL, SECAM, M.NTSC lub NTSC.

Naciśnij przycisk **"N"**, aby opuścić **Menu Konfiguracja**.  
Jeśli wybierzesz pozycję AUTO, telewizor będzie automatycznie przełączał się na właściwy standard.

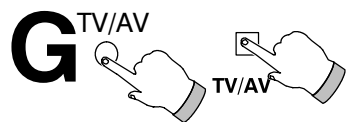

Naciśnij przycisk **TV/AV**, aby przywrócić normalny tryb pracy telewizora.

- Przykładowe połączenia Audio/Video są pokazane na stronach 20 and 21.
- Wejścia AV1 i AV2 mogą powodować automatyczne przełączenie telewizora w tryb AV, jeśli urządzenie podłączone do gniazda dostarcza odpowiedni sygnał przełączający. W takiej sytuacji zostanie wyświetlony napis EC1 lub EC2 i można zmieniać pozycję programatora telewizora bez zmiany wyświetlanego obrazu.  
Aby przywrócić normalny tryb pracy telewizora, naciśnij przycisk TV/AV.

## Obsługa magnetowidu

Nadajnik zdalnego sterowania może sterować niektórymi funkcjami wybranych magnetowidów firmy Panasonic. Prosimy porozumieć się z punktem sprzedaży, aby uzyskać bliższe informacje. Funkcje niektórych magnetowidów różnią się między sobą, więc dla zapewnienia zgodności prosimy zapoznać się z instrukcją obsługi magnetowidu.

Jeśli przy współpracy nadajnika zdalnego sterowania z magnetowidem firmy Panasonic wystąpią jakiegokolwiek trudności, prosimy wypróbować działanie magnetowidu przy przełączniku trybu pracy ustawionym w pozycji 1, a następnie, przy przełączniku ustawionym w pozycji 2.

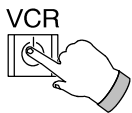
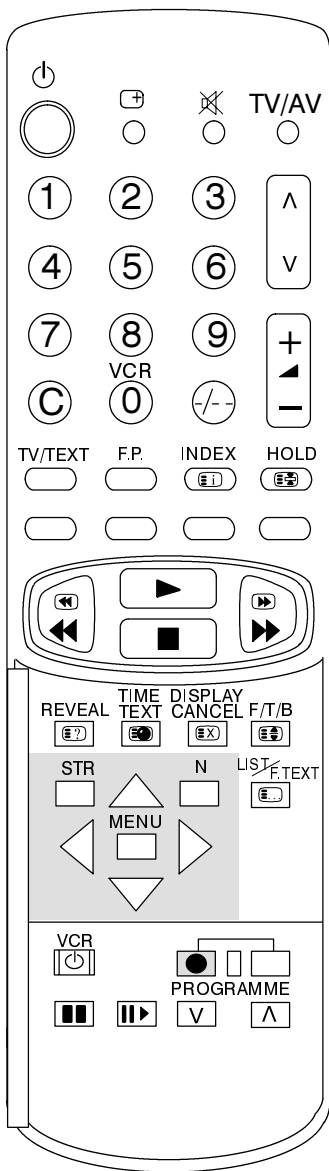

### Tryb gotowości

Naciśnij wskazany przycisk, aby przełączyć magnetowid w tryb gotowości. Naciśnij przycisk powtórnie, aby ponownie włączyć magnetowid

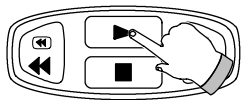

### Odtwarzanie

Naciśnij wskazany przycisk, aby włączyć odtwarzanie taśmy.

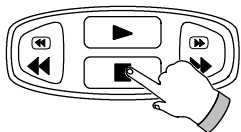

### Stop

Naciśnij wskazany przycisk, aby zatrzymać taśmę.

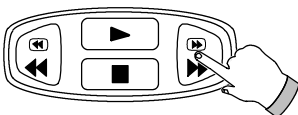

### Szybkie przewijanie w przód/przeoglądanie w przód

Naciśnij ten przycisk, aby szybko przewinąć taśmę do przodu. Gdy magnetowid jest w trybie odtwarzania, naciśnij ten przycisk, aby szybko przewinąć taśmę do przodu z równoczesnym podglądem.

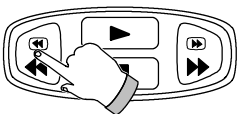

### Szybkie cofanie/przeoglądanie wstecz

Naciśnij ten przycisk, aby szybko cofnąć taśmę do tyłu. Gdy magnetowid jest w trybie odtwarzania, naciśnij ten przycisk aby szybko cofnąć taśmę z równoczesnym podglądem.



### Pauza/stopklatka

Naciśnij ten przycisk gdy magnetowid jest w trybie odtwarzania; obraz zostanie zatrzymany.



### Przeoglądanie poklatkowe

Gdy magnetowid jest w trybie odtwarzania/stopklatki, naciśnij ten przycisk, aby zobaczyć następną klatkę.



### Zmiana programu

Naciśnij wskazany przycisk, aby lub zmniejszyć numer programu w magnetowidzie o jeden.

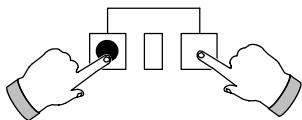

### Nagrywanie

Naciśnij równocześnie te przyciski, aby włączyć nagrywanie.

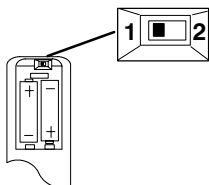

### Przełącznik trybu pracy

Jeśli przy współpracy nadajnika zdalnego sterowania z magnetowidem firmy Panasonic wystąpią jakiegokolwiek trudności, prosimy wypróbować działaniem magnetowidu przy przełączniku trybu pracy ustawionym w pozycji 1, a następnie, przy przełączniku ustawionym w pozycji 2.

## Obsługa telegazety

- Funkcje telegazety dostępne są tylko wówczas, gdy odbierana stacja nadaje telegazetę. Ponadto to, jakie funkcje są dostępne, zależy od stacji nadającej dany program.
- Niniejszy telewizor może odbierać telegazetę nadawaną w niemieckim systemie TOP. Jeśli odbierany sygnał będzie zawierał sygnał telegazety w tym standardzie, telewizor automatycznie przełączy się w odpowiedni tryb. Informacja o tym zostanie wyświetlona na dole ekranu.
- Naciśnięcie przycisku MENU podczas odbioru telegazety udostępnia funkcję regulacji kontrastu (wyświetlaną jako niebiesko–zielony pasek). Naciskając przycisk ◀ ▶ możesz regulować kontrast.
- W trybie telegazety możesz nadal regulować siłę głosu, aby ustawić właściwy poziom dźwięku.

### Na czym polega tryb LIST?

W trybie LIST na dole ekranu wyświetlane są cztery numery stron, każdy w innym kolorze. Każdy z tych numerów stron może być zmieniony i zapisany w pamięci urządzenia.

### Na czym polega tryb FASTEXT?

W trybie FASTEXT na dole ekranu wyświetlane są cztery różne tematy (każdy w innym kolorze). Aby uzyskać bardziej szczegółowe informacje na jeden z tych tematów, naciśnij przycisk o odpowiednim kolorze. Jest to funkcja zapewniająca szybki dostęp do informacji na wyświetlane tematy.

### Na czym polega tryb TOP telegazety?

Skrót TOP pochodzi od angielskiego określenia "TABLE OF PAGES" (lista stron) lub niemieckiego "telegazeta bez problemów". Tryb TOP telegazety stanowi nowe rozwiązanie ułatwiające i przyspieszające dostęp do żądanych stron telegazety. Praktycznie dostęp do poszczególnych stron jest natychmiastowy – wystarczy nacisnąć przycisk i strona pojawia się na ekranie.

### W jaki sposób działa system TOP?

W trybie TOP telegazeta wykorzystuje cztery kolorowe przyciski: czerwony, zielony, żółty i niebieski, pozwalające wybierać następujące informacje.

- Czerwony przycisk pozwala wybrać następną dostępną stronę znajdującą się niżej.
- Zielony przycisk pozwala wybrać następną dostępną stronę znajdującą się wyżej.
- Żółty przycisk pozwala wybierać grupy stron. Każdorazowe naciśnięcie przycisku powoduje zmianę grupy tematycznej. Na przykład możesz używając tego przycisku zmienić temat z informacji ekonomicznych na kulturalne. Następnie, przy użyciu przycisków czerwonego i zielonego możesz przeglądać dostępne strony, przemieszczając się do góry, lub na dół w grupie informacji kulturalnych.
- Dalszy przeskoczenie z grupy do bloku tematycznego możesz wykonać używając przycisku niebieskiego. Możesz na przykład przeskoczyć do bloku tematycznego SPORT, w którym możesz wybrać jedną z grup tematycznych: tenis, piłka nożna, Baseball itp., a następnie przy użyciu przycisków zielonego i czerwonego możesz przeglądać kolejne dostępne strony, przechodząc do góry lub na dół.

### Jakie są zalety tego systemu?

- Wybór stron odbywa się przez naciśnięcie jednego przycisku.
- Łatwy, "krok po kroku" wybór konkretnego tematu.
- Zmniejszenie czasu trwania na oczekiwanie.
- Jeśli zostanie wprowadzony numer nie istniejącej strony, na dole ekranu ukaże się znak zapytania.
- Na dole ekranu widoczna jest linia statusu strony, dzięki czemu zawsze wiesz, jaki przycisk pozwoli Ci dotrzeć do szukanej informacji.

TV/TEXT

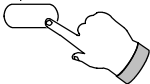

#### Wybór trybu: telewizor/telegazeta

Naciśnij przycisk TV/TEXT.  
Na ekranie ukaże się strona telegazety.  
Naciśnij przycisk ponownie, aby przywrócić normalny tryb pracy telewizora.

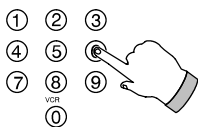
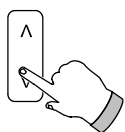

#### Wybór strony

Strony mogą być wybierane na dwa sposoby:  
a. Przez naciśnięcie przycisku zwiększenia/zmniejszenia numeru pozycji programatora, aby zwiększyć lub zmniejszyć o jeden numer strony.  
b. Przez wprowadzenie numeru strony przy użyciu przycisków numerycznych 0–9 w nadajniku zdalnego sterowania.

F/T/B

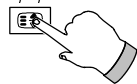

#### Powiększenie części strony (Cała/Góra/Dół) (Full/Top/Bottom)

Naciśnij przycisk, aby zobaczyć w powiększeniu górną (TOP) część strony.  
Naciśnij przycisk ponownie, aby zobaczyć w powiększeniu dolną (BOTTOM) część strony.  
Naciśnij przycisk jeszcze raz, aby zobaczyć stronę normalnej (FULL) wielkości.

REVEAL



#### Odstonienie informacji (Reveal)

Naciśnij ten przycisk, aby odstonić ukryte słowa (na przykład odpowiedzi w quizie).  
Naciśnij przycisk ponownie, aby zakryć odpowiedzi.

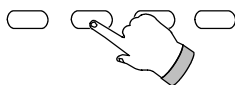

#### Kolorowe przyciski: czerwony/ zielony/ żółty/ niebieski

W trybach TOP i FASTEXT przyciski te odpowiadają czterem tematom wyświetlanym w różnych kolorach.  
W trybie LIST odpowiadają one czterem, wyświetlanym w różnych kolorach numerom stron.

STR

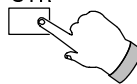

#### Przycisk zapamiętania listy (List Store)

W trybie LIST można zmieniać cztery wyświetlane numery stron jedynie dla pozycji programatora od 1 do 25.  
Aby to wykonać, naciśnij jeden z kolorowych przycisków i wprowadź numer strony.  
Następnie naciśnij i przytrzymaj przycisk STR, dopóki numery stron nie zmienią koloru.

Podczas korzystania z trybów najnowszych wiadomości (News flash), aktualizacji (Update) oraz dostępu do kodowanej strony podrzędnej (Sub Coded Access) nie można zmieniać pozycji programatora.



### Wybór trybu telegazety (List/F.Text <List/Top>)

#### Podczas pracy w trybie List/Top

Naciśnij ten przycisk aby zmienić tryb telegazety z TOP na LIST, lub odwrotnie.

#### Podczas pracy w trybie List/Fasttext

Naciśnij ten przycisk aby zmienić tryb telegazety z FASTTEXT na LIST, lub odwrotnie.

W trybie FASTTEXT na dole ekranu wyświetlane są cztery różne tematy (każdy w innym kolorze). Aby uzyskać bardziej szczegółowe informacje na jeden z tych tematów, naciśnij przycisk o odpowiednim kolorze

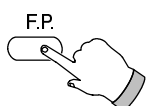

### Ulubiona strona (Favourite Page – F.P.)

Ta funkcja pozwala zapisać w pamięci numer ulubionej strony i wywołać ją natychmiast. Aby można było zapisać taką stronę w pamięci urządzenia, telewizor musi pracować w trybie LIST oraz musi być wybrana pozycja programatora o numerze od 1 do 25. Naciśnij niebieski przycisk, wprowadź numer strony, a następnie naciśnij przycisk **STR**. Wprowadzony numer strony zostanie wpisany do pamięci. Aby wyświetlić tę stronę, naciśnij przycisk **F.P.**

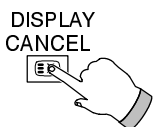

### Kasowanie wyświetlania (Display Cancel)

Naciśnij przycisk **DISPLAY CANCEL**, aby oglądać program telewizyjny podczas wyszukiwania strony telegazety. Po jej odnalezieniu, w lewym górnym rogu ekranu ukaże się numer strony telegazety.

Naciśnij przycisk **DISPLAY CANCEL**, aby wyświetlić tę stronę.

Naciśnij przycisk **TV/TEXT**, aby przywrócić normalny tryb pracy telewizora.

#### Tryb najnowszych wiadomości (News flash)

W trybie najnowszych wiadomości naciśnięcie przycisku **DISPLAY CANCEL** pozwala oglądać program telewizyjny. Gdy wiadomości zostaną zaktualizowane, zostaną one wyświetlone na ekranie.

Naciśnij przycisk **DISPLAY CANCEL**, aby przerwać wyświetlanie zaktualizowanych informacji.

Naciśnij przycisk **TV/TEXT**, aby przywrócić normalny tryb pracy telewizora.

#### Tryb aktualizacji (Update)

Naciśnij przycisk **DISPLAY CANCEL**, aby śledzić aktualizację informacji na wybranych stronach telegazety.

Gdy informacja zostanie zaktualizowana, w lewym górnym rogu ekranu ukaże się numer strony telegazety.

Naciśnij przycisk **DISPLAY CANCEL**, aby wyświetlić zaktualizowaną stronę.

Naciśnij przycisk **TV/TEXT**, aby przywrócić normalny tryb pracy telewizora.

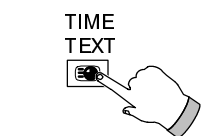

### Dostęp do kodowanych stron podrzędnych (Sub Coded Page Access)

Gdy informacja w telegazecie zajmuje więcej niż jedną stronę, wykorzystanie automatycznej zmiany strony w celu dotarcia do właściwej, może zająć trochę czasu. Możesz wprowadzić numer żądanej strony podrzędnej i dalej oglądać program do chwili, gdy żądana strona podrzędna będzie dostępna. Wybierz numer żądanej strony podrzędnej, używając przycisków numerycznych od 0 do 9.

Naciśnij przycisk **TIME TEXT**. W prawym górnym rogu ekranu ukaże się napis **\*\*\*\***.

Wprowadź numer żądanej strony podrzędnej, zanim napis **\*\*\*\*** przestanie być widoczny.

Na przykład: Aby wybrać stronę 6, wprowadź 0,0,0 i 6.

W trybie LIST, w aktualnie wybranym prostokącie na dole ekranu ukaże się znak **'T'**.

Naciśnij przycisk **DISPLAY CANCEL**, aby oglądać program telewizyjny.

Gdy strona będzie dostępna, naciśnij przycisk **DISPLAY CANCEL**, aby ją wyświetlić.

Aby zakończyć wyświetlanie strony, wykonaj jedną z niżej opisanych czynności:

- Wybierz nowy numer strony.
- Naciśnij przycisk **TV/TEXT**, aby przywrócić normalny tryb pracy telewizora.

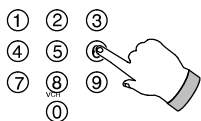

### Spis treści (Index)

#### W trybie pracy TOP

Naciśnij przycisk **INDEX**, aby wyświetlić spis treści PANASONIC INDEX

Naciśnij przycisk **CZERWONY/ZIELONY**, aby przesunąć kursor do góry lub na dół.

Naciśnij przycisk **ZÓŁTY**, aby przejść na następną stronę spisu treści.

Naciśnij przycisk **NIEBIESKI**, aby wyświetlić wybrany temat.

Naciśnij przycisk **INDEX**, aby wrócić do poprzednio wybranej strony, lub naciśnij przycisk **RESET**, aby powrócić do głównego spisu treści.

#### W trybie pracy FASTTEXT

Naciśnij przycisk **INDEX**, aby przejść do strony z głównym spisem treści.



## Połączenia Audio/Video (AV)

### ■ Połączenia wykorzystujące 21 – stykowe gniazda (SCART) AV1 i AV2

Sprzęt odtwarzający lub nagrywający (magnetowid VHS lub S–VHS)  
(Nie należy do wyposażenia)

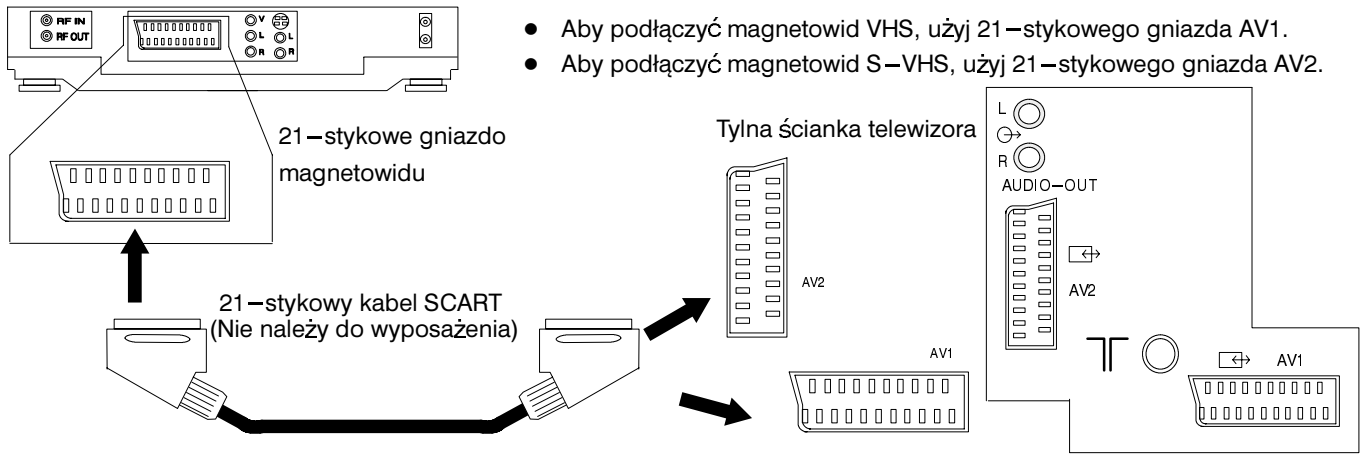

### ■ AV3 oraz gniazdo RCA (Cinch) Audio/Video

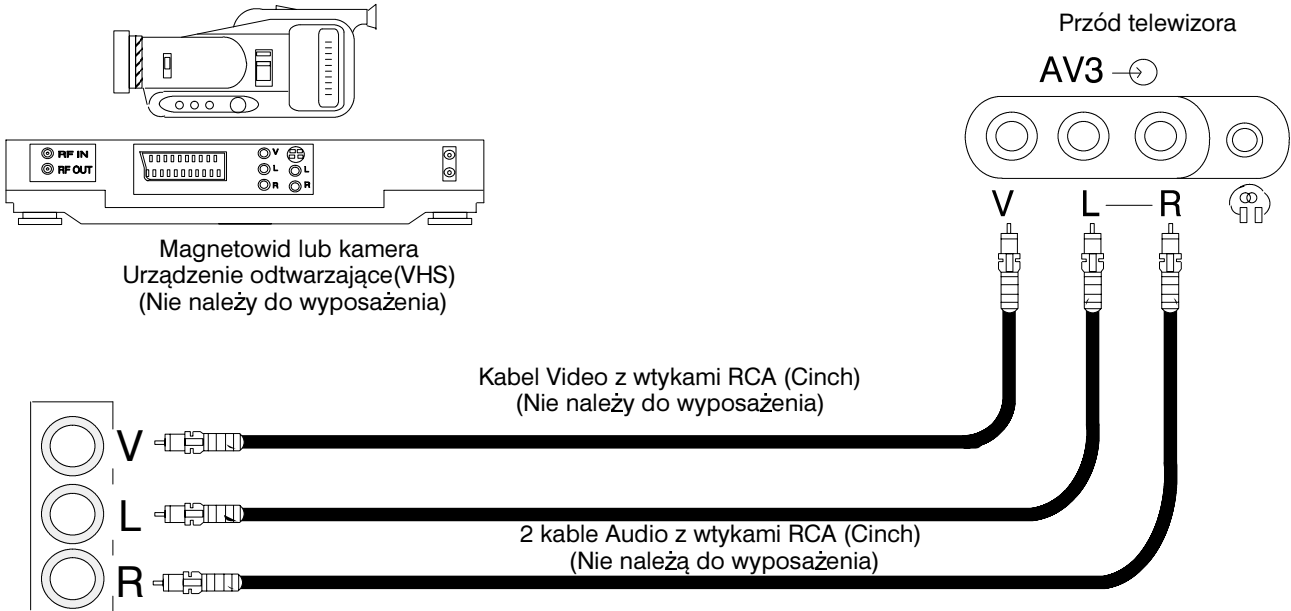

### ■ Informacje dotyczące gniazd SCART

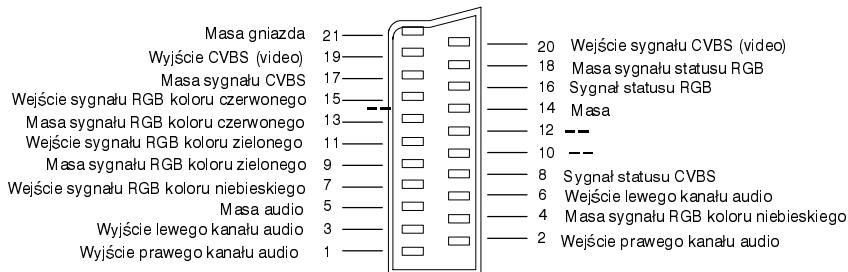

- 21–stykowe gniazdo AV2 różni się w następujący sposób od 21–stykowego gniazda AV1:  
 STYK 7 – Nie podłączony      STYK 11 – Nie podłączony  
 STYK 15 – Wejście S.C      STYK 16 – Nie podłączony      STYK 20 – Wejście CVBS (Wejście S–Y)  
 Znaczenie styków 15 i 20 zależy od ustawienia opcji AV2 S–VHS/VIDEO.

### ■ Umieszczone z tyłu gniazdo wyjściowe AV2 Audio Out typu CINCH (RCA)

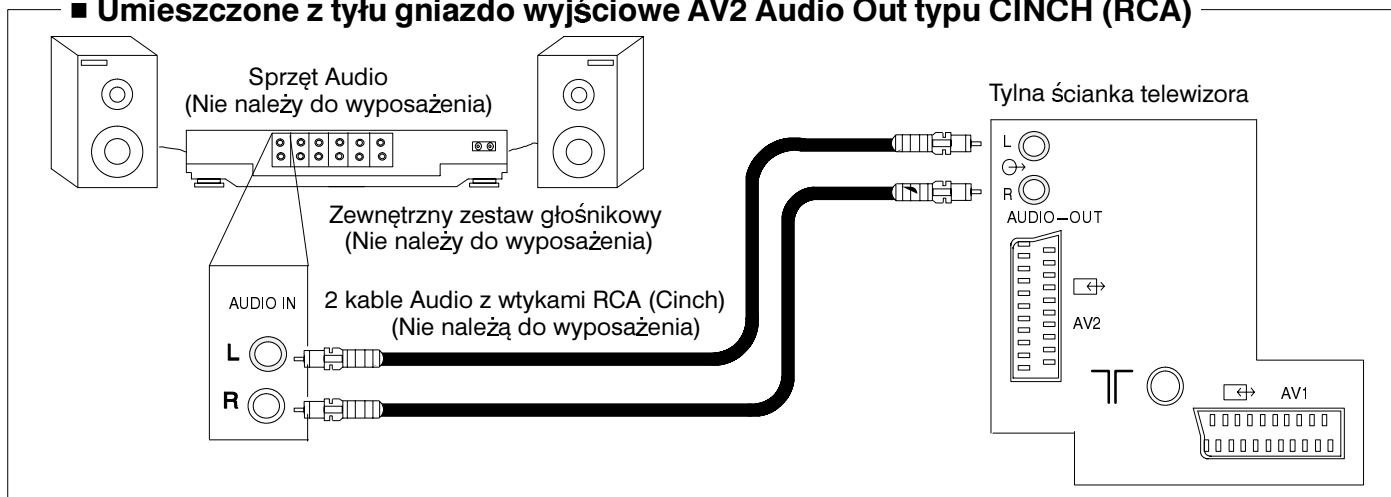

### ■ Podłączenie słuchawek stereofonicznych

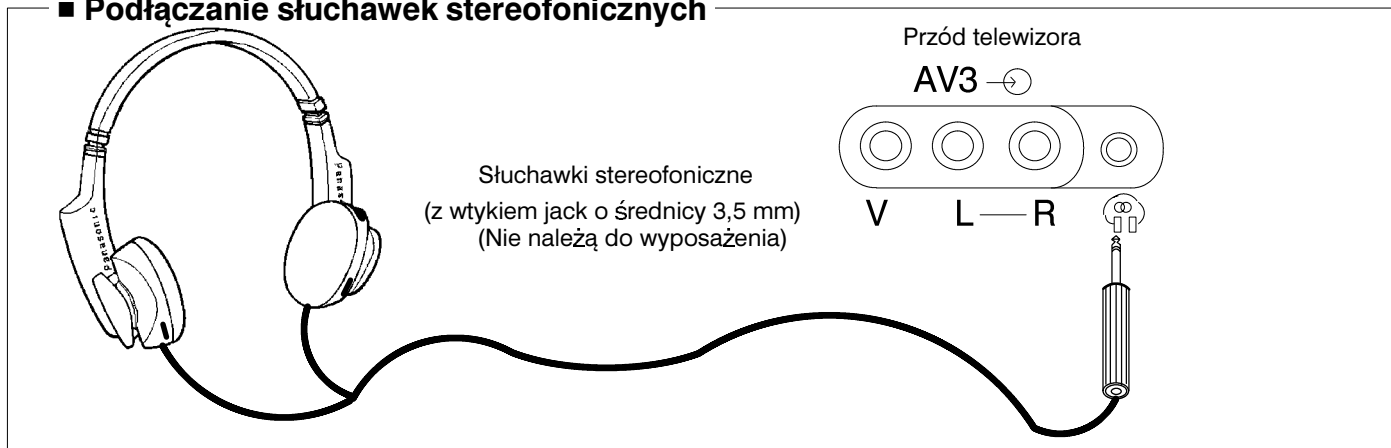

- Pokazane na rysunkach kable nie należą do wyposażenia telewizora.
- Nie podłączaj do tego urządzenia komputera z 5-woltowym wyjściem TTL

## Usuwanie usterek

Objawy		Testy
Obraz	Dźwięk	
Zaśnieżony obraz lub obraz z odbiciami	Zaszumiony lub normalny dźwięk	Położenie, ustawienie lub podłączenie anteny
Zakłócenia interferencyjne	Dźwięk zaszumiony	Urządzenia elektryczne, samochody, świetlówki
Prawidłowy obraz	Dźwięk zaszumiony lub brak dźwięku	Ustawienie siły głosu, wyciszony dźwięk; sprawdź poprawność ustawienia standardu fonii
Brak obrazu	Brak dźwięku	Urządzenie nie podłączone do gniazdka sieciowego, Urządzenie nie włączone. Regulatory głośności i obrazu ustawione na minimum.
Brak koloru	Prawidłowy dźwięk	Regulatory koloru ustawione na minimum
Obraz zakłócony lub o złej jakości	Słaby dźwięk lub brak dźwięku	Ponownie dostrój kanał (kanały)

## Dane techniczne

		<b>TX-28LD2P</b>
<b>Zasilanie</b>		prąd zmienny 220–240 V 50 Hz
<b>Pobór mocy</b>		121W
<b>Moc pobierana w reżimie gotowości.</b>		1W
<b>Kineskop</b> <b>Użyteczna przekątna ekranu</b>		66 cm
<b>Moc wyjściowa audio</b>		2 x 15 W (moc muzyczna)
<b>Wymiary</b>	W S D	582 mm 752 mm 472 mm
<b>Waga (kg)</b>		32
<b>Odbierane standardy telewizyjne/ nazwy zakresów częstotliwości</b>		<b>PAL B, PAL G, PAL H, PAL-60, SECAM B, SECAM G.</b> VHF E2 – E12 VHF A – H (WŁOCHY) CATV (S01 – S05) CATV S11 – S20 (U1 – U10) <b>PAL D, PAL K, SECAM D, SECAM K.</b> VHF R1 – R2 VHF R6 – R12 <b>M.NTSC</b> Odtwarzanie nagrań z magnetowidów pracujących w standardzie NTSC 4,43 MHz <b>NTSC (Tylko przy korzystaniu z wejścia AV)</b> Odtwarzanie nagrań z magnetowidów pracujących w standardzie NTSC
<b>Gniazdo antenowe – umieszczone z tyłu</b>		UHF / VHF
<b>Gniazdo słuchawkowe – umieszczone z przodu</b>		3,5mm
<b>Gniazda AV – umieszczone z tyłu</b>		<b>AV1</b> – gniazdo 21-stykowe – wejście/wyjście Audio/Video, wejście RGB <b>AV2</b> – gniazdo 21-stykowe – wejście/wyjście Audio/Video, wejście S-Video 2 wyjścia monitorowe RCA (Cinch)
<b>Gniazda AV – umieszczone z przodu</b>		<b>AV3</b> – 2 wejścia Audio RCA (Cinch), 1 wejście Video RCA (Cinch)

Uwaga: Dane techniczne mogą ulec zmianie bez powiadomienia. Waga i wymiary podane są w przybliżeniu.





